



**СЕРИЯ "МАТЕМАТИКА"**

# СОСТАВ ЧИСЛА

Как составлено число шесть? Назови все варианты.



Впиши пропущенные цифры.



2 ...

2 ...

Уважаемые взрослые!

Как вызвать у ребенка - дошкольника интерес к математике?

В этом вам помогут книжки нашей математической серии.

Выполняя задания, ребенок усвоит знания о составе числа из единиц, научится самостоятельно составлять числа из разных чисел.

Если малыш затрудняется, обязательно объясните задание ещё раз, помогите в выполнении.

Хорошо, если вы сможете закрепить полученные знания и на дополнительных занятиях и в повседневной жизни.

Желаем удачи!

Посмотри, как составлено число два?

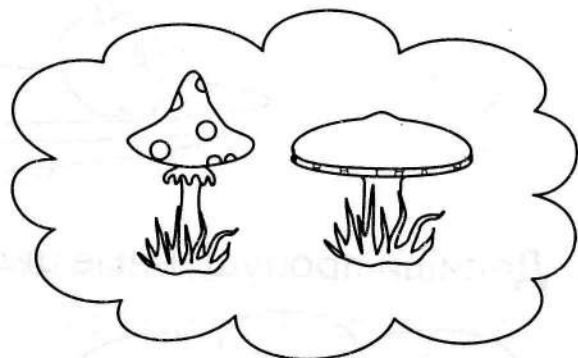
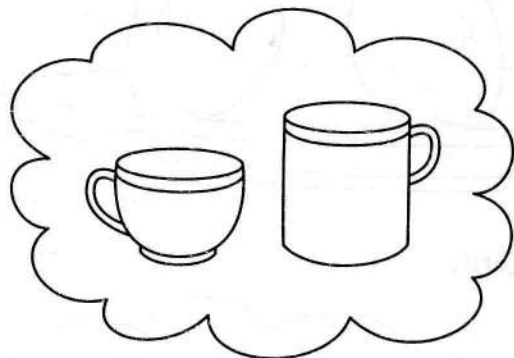
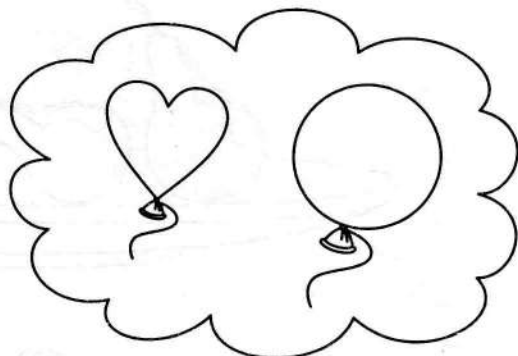
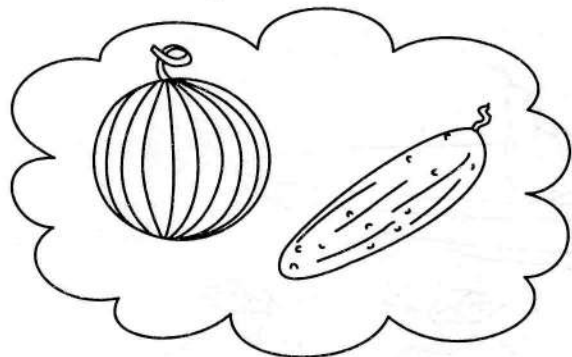

Каких предметов на этой картинке по-одному, а каких по два?



Как составлено число три? Расскажи все варианты.

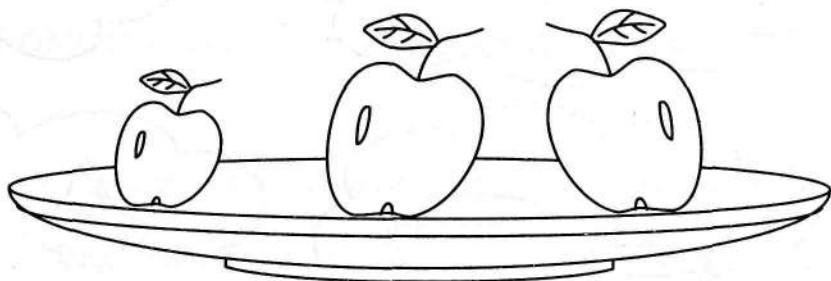
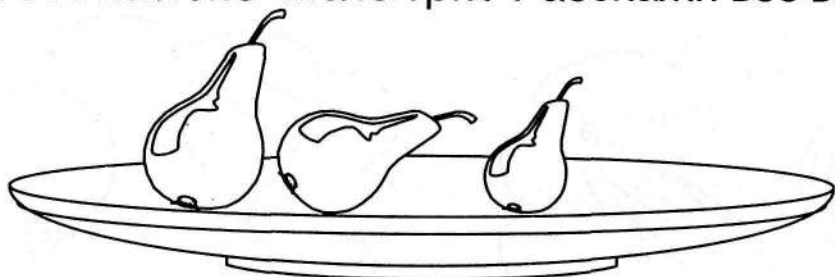

Допиши пропущенные цифры.

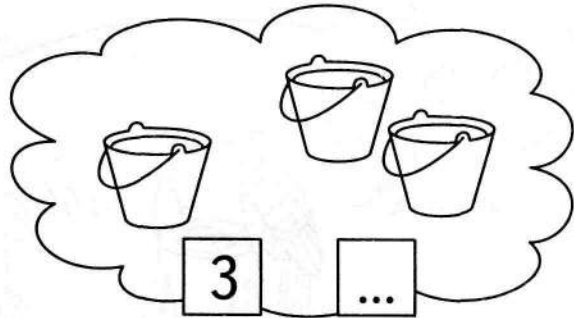
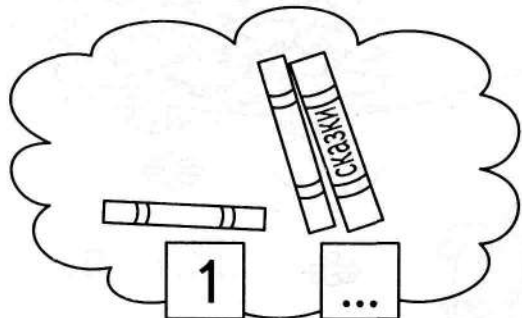
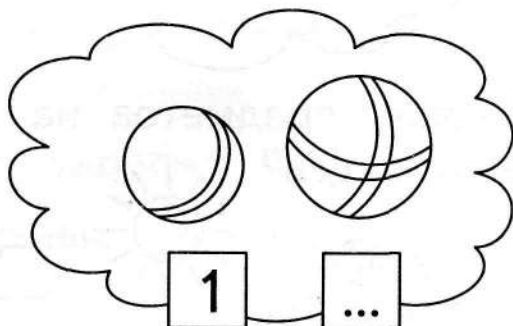
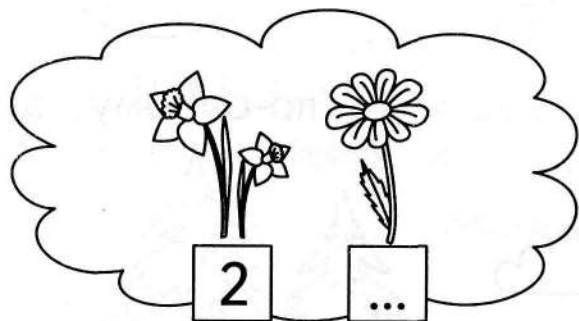

Как составлено число четыре? Назови все варианты.

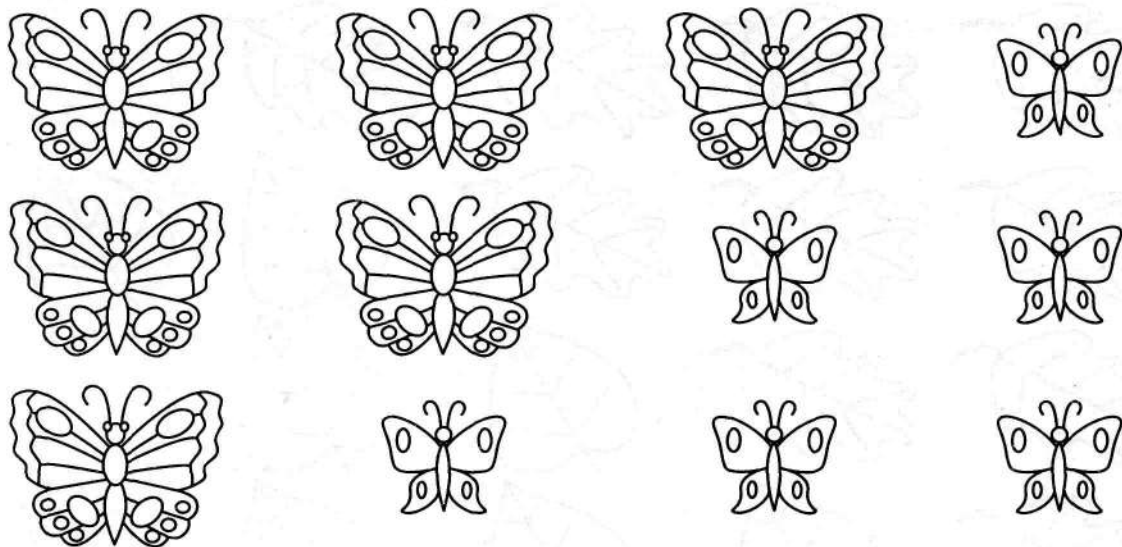

Поставь нужное количество точек так, чтобы получилось число, которое изображено в кружочке.

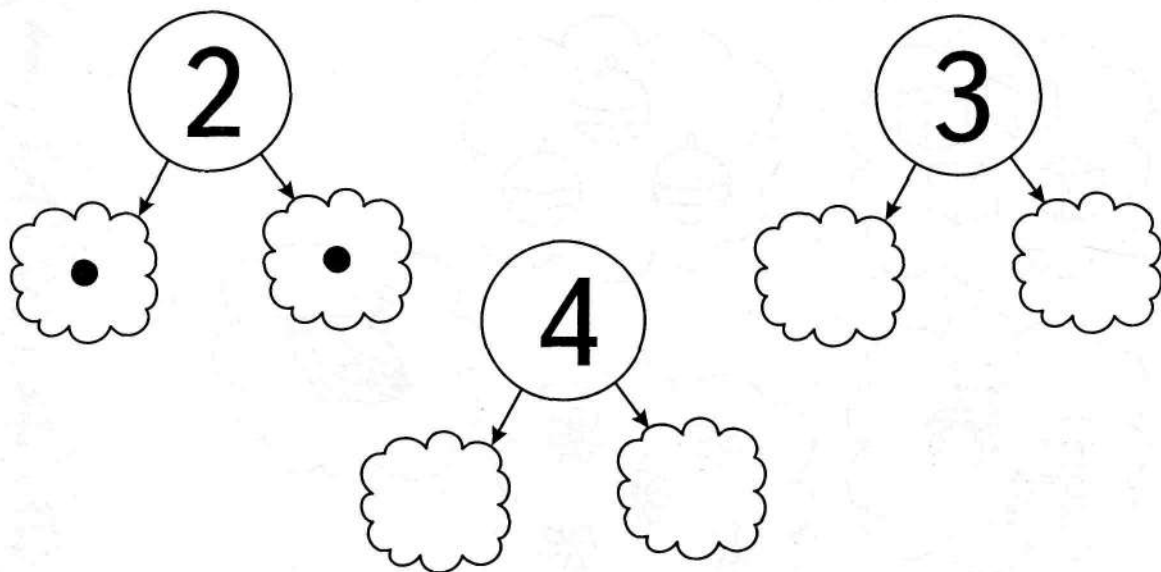

Как составлено число пять? Назови все варианты.

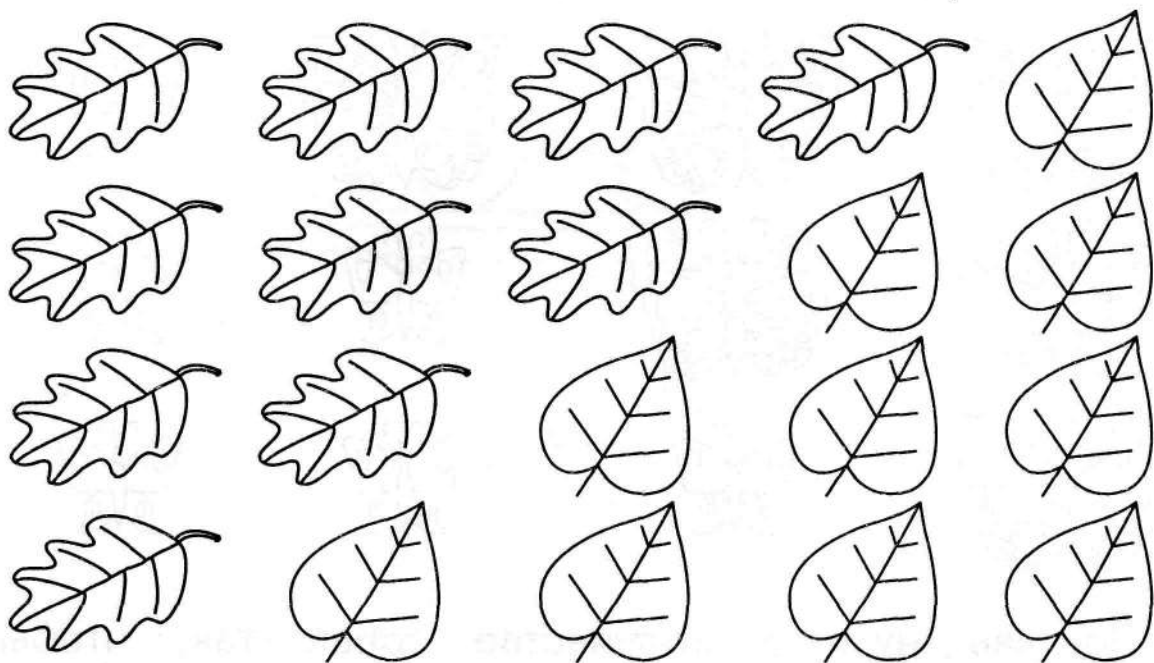

Соедини предметы с нужной цифрой.

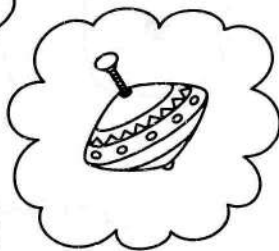
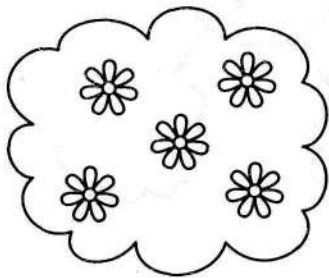
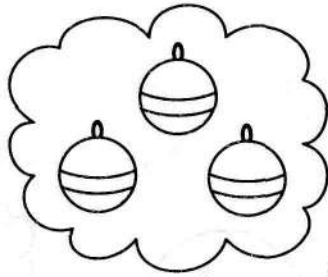
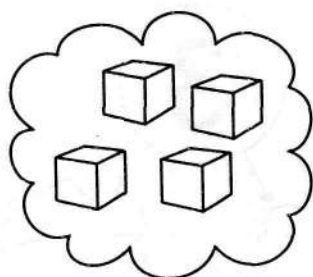



Как составлено число шесть? Назови все варианты.

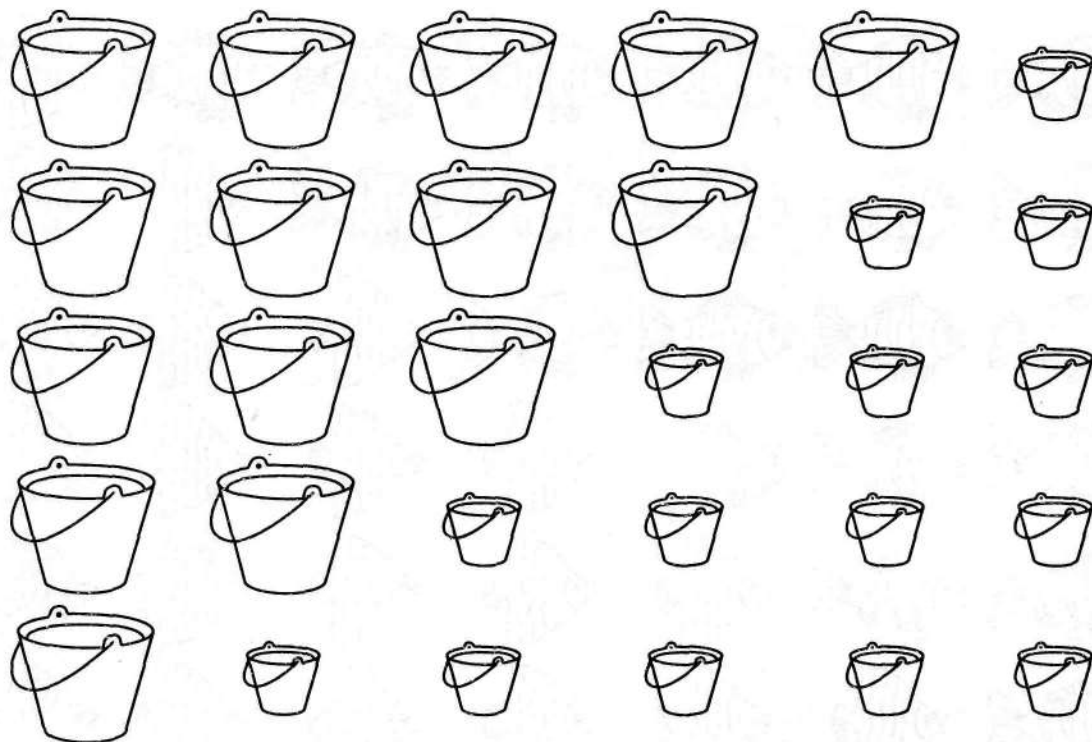

Впиши пропущенные цифры.

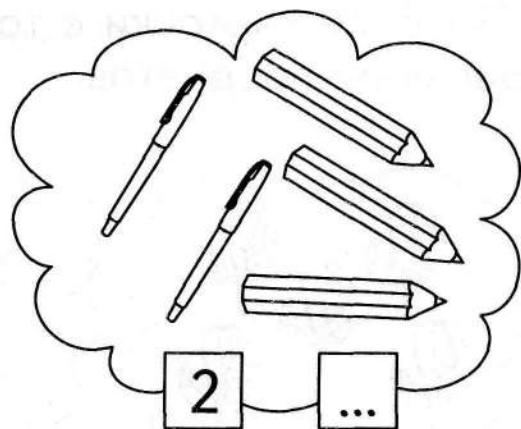
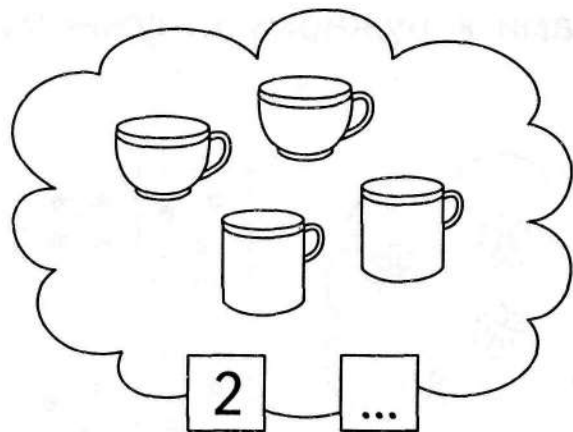

Как составлено число семь? Назови все варианты.

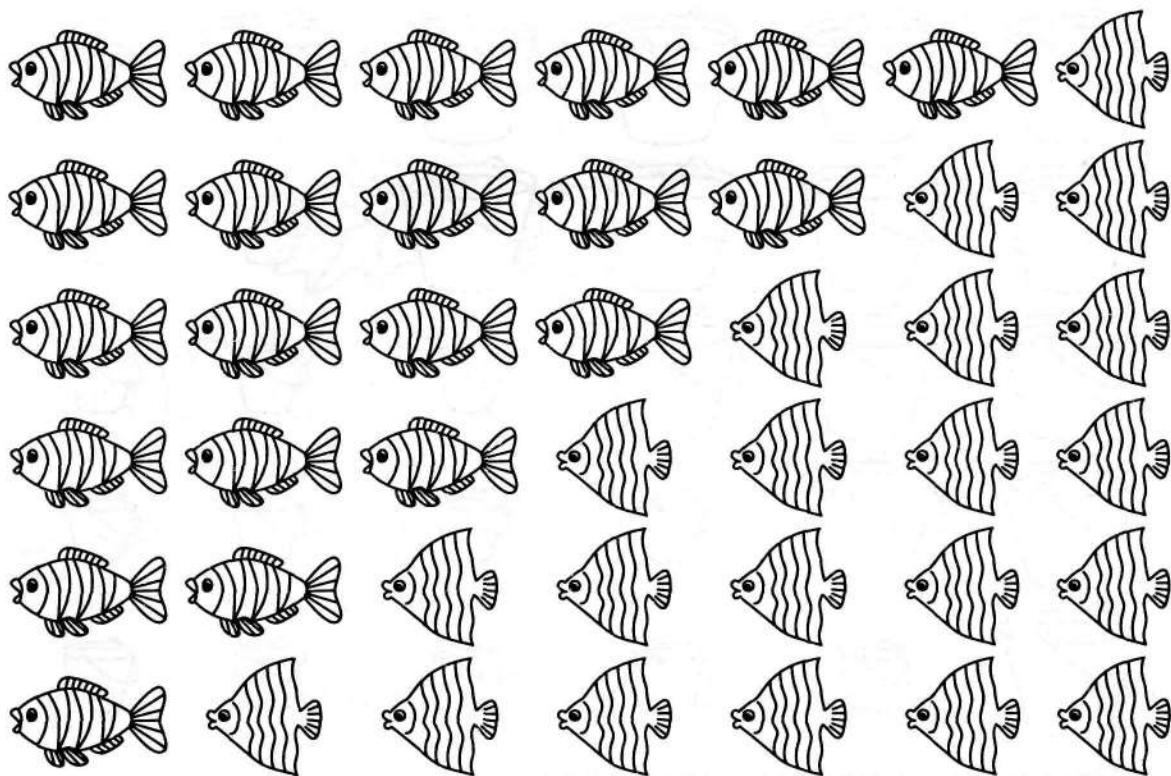

Подбери карточки с точками к нужному к нужному количеству предметов.

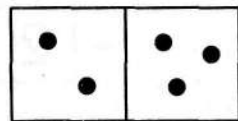
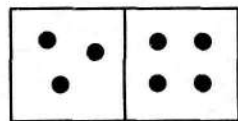
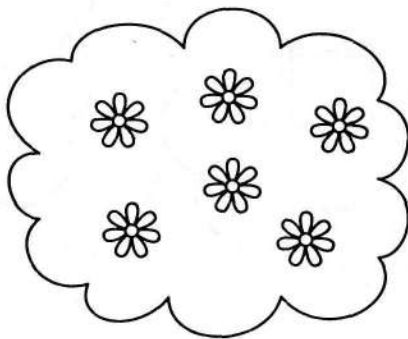
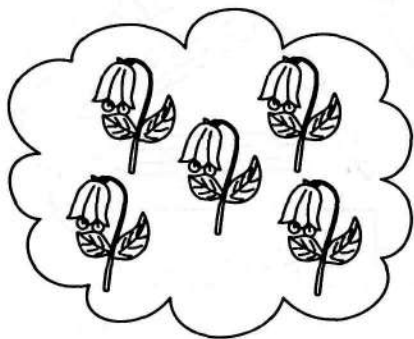



Как составлено число восемь? Назови все варианты.

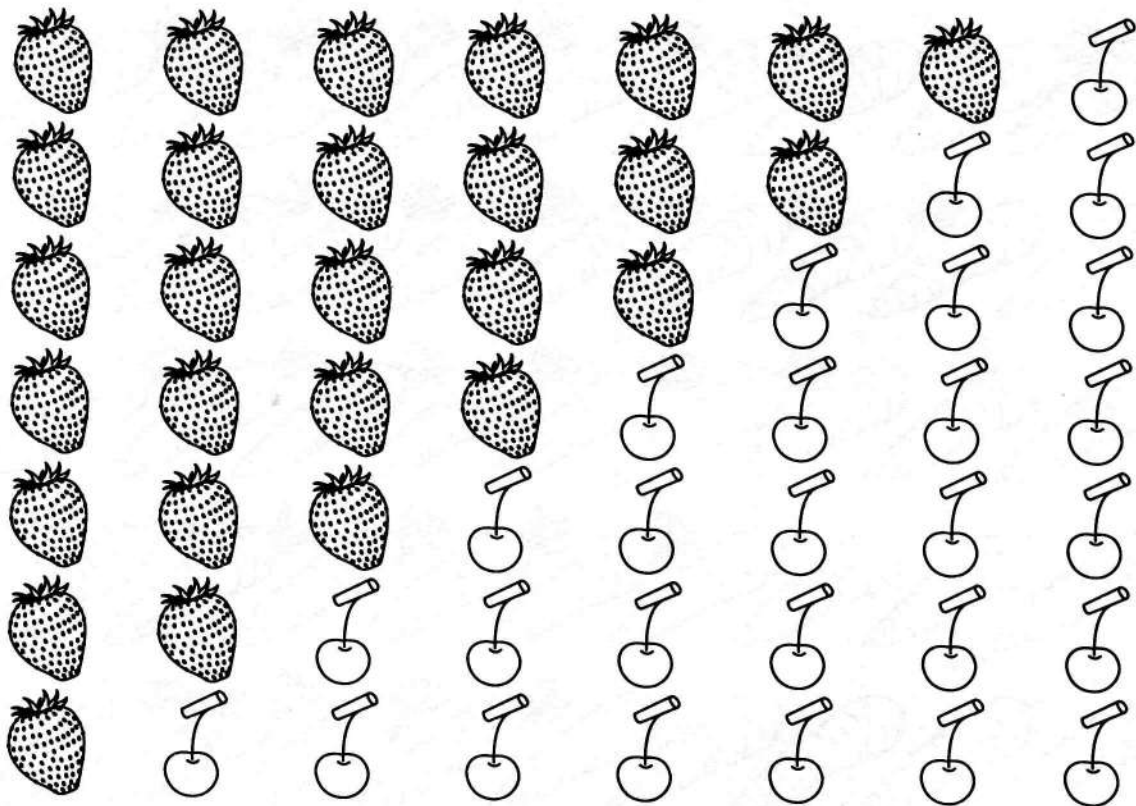

Дорисуй предметы в каждой группе так, чтобы их было по восемь.

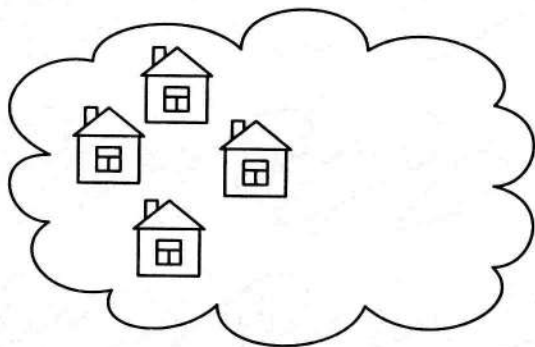
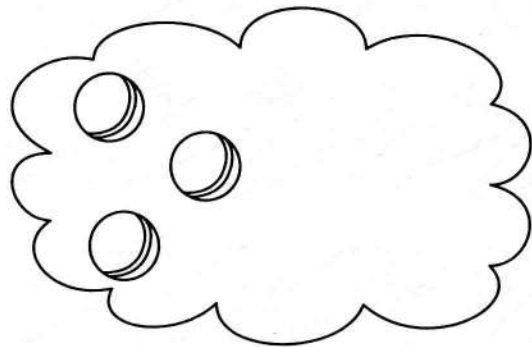

Как составлено число девять? Назови все варианты.

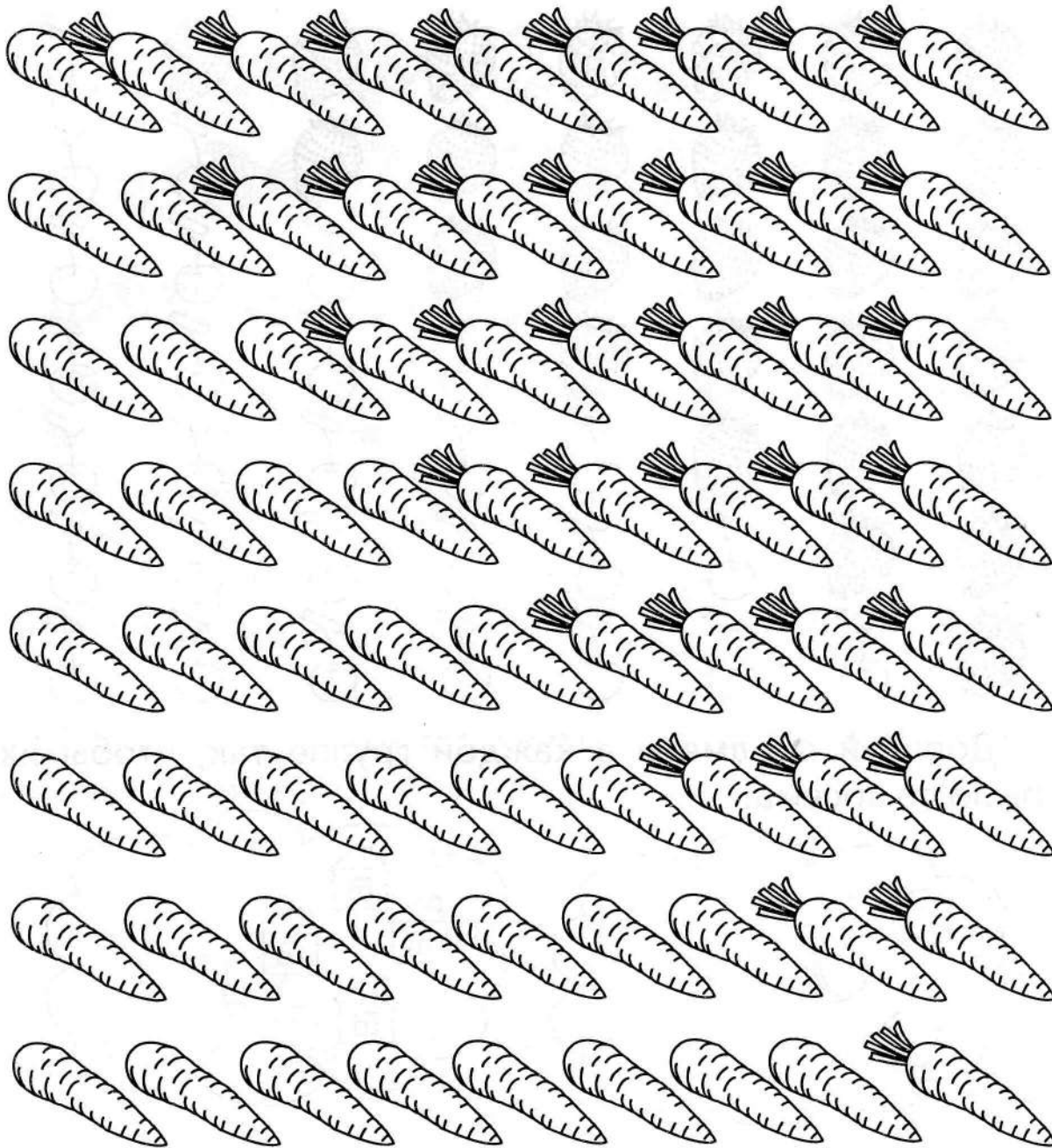

Как составлено число десять? Назови все варианты.

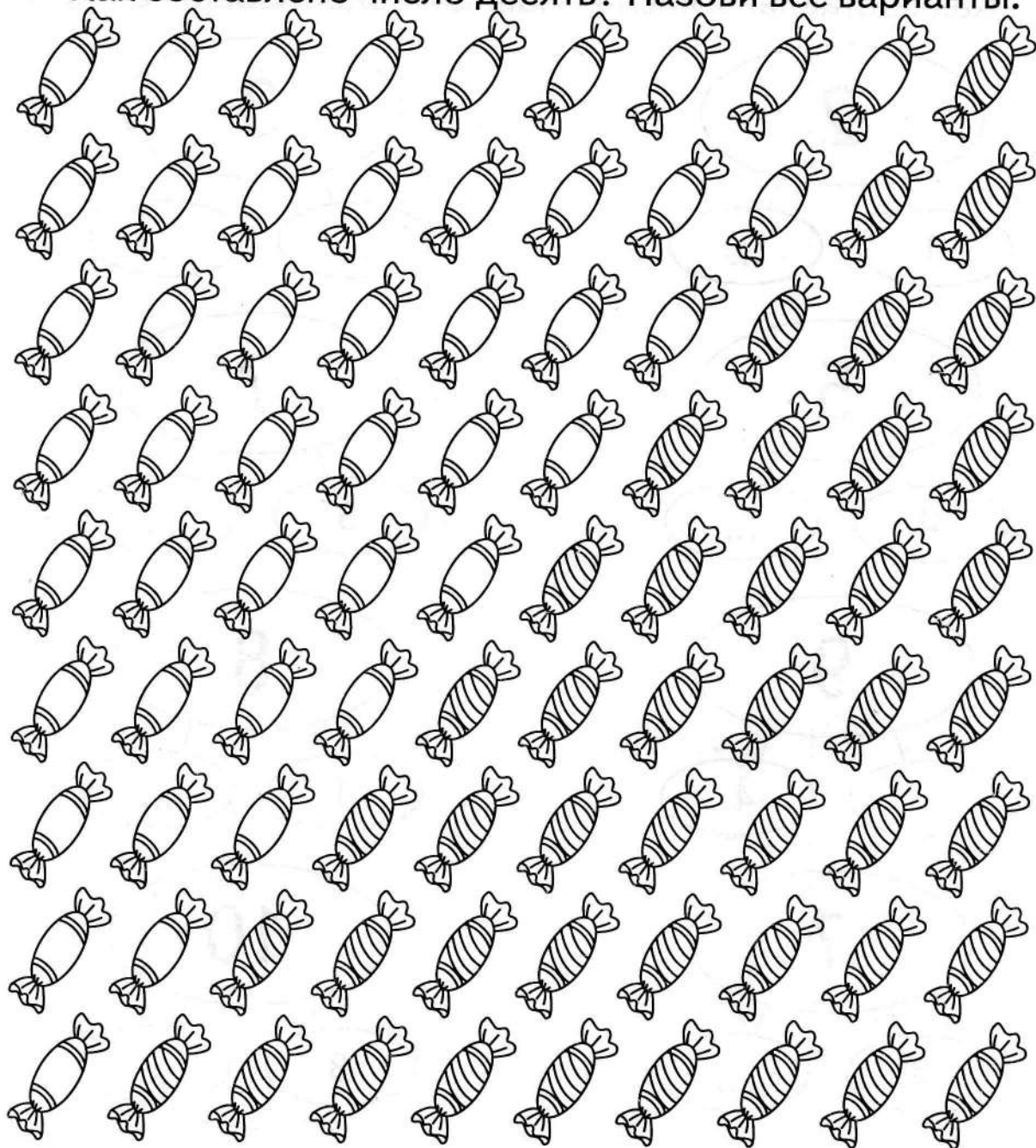

Как составлены числа? Напиши недостающие цифры.

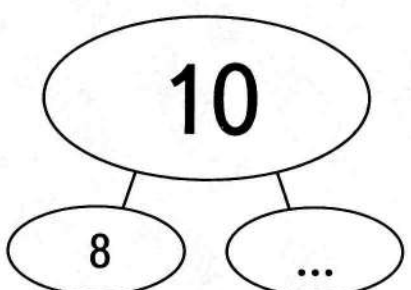
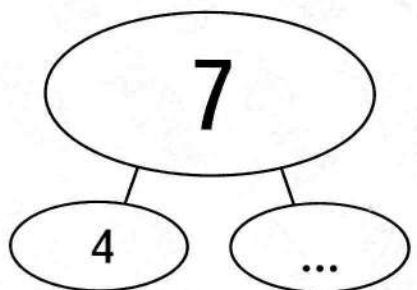
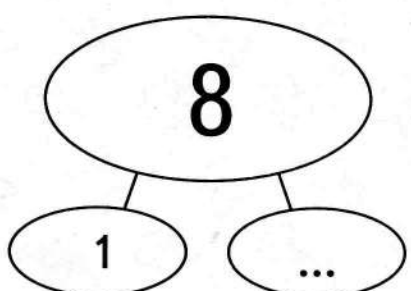
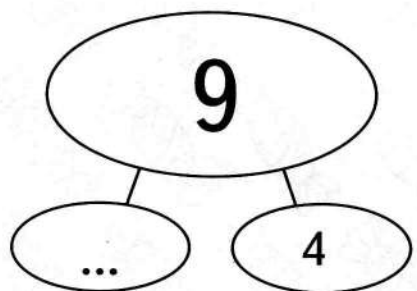
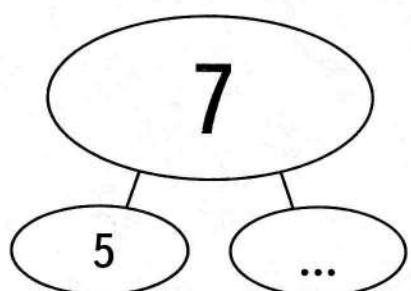
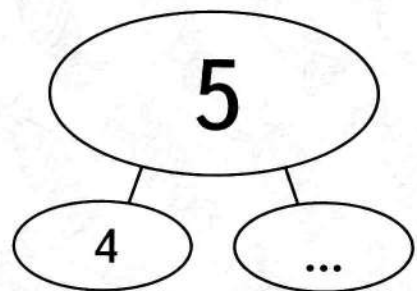
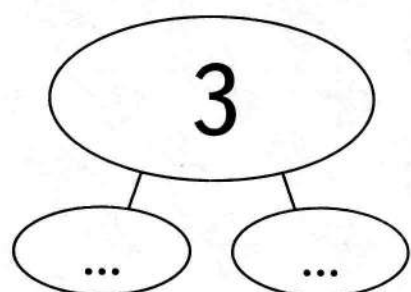
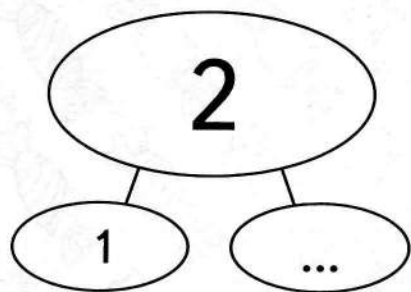

Из каких чисел состоят числа 2; 3; 4; 5; 6.

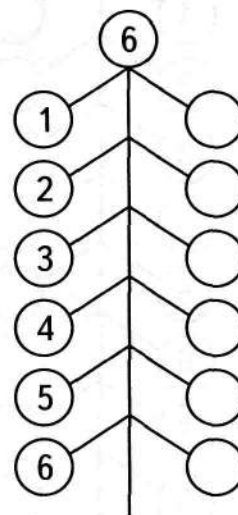
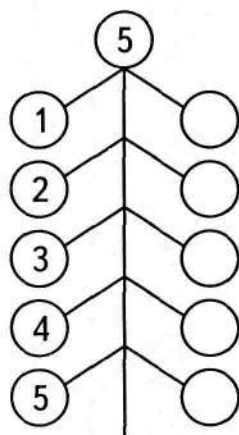
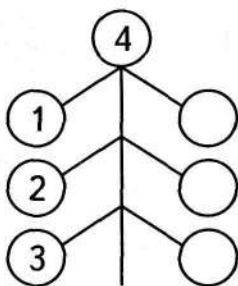
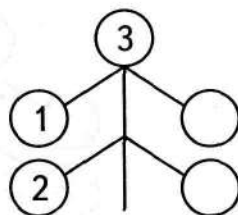
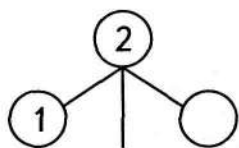



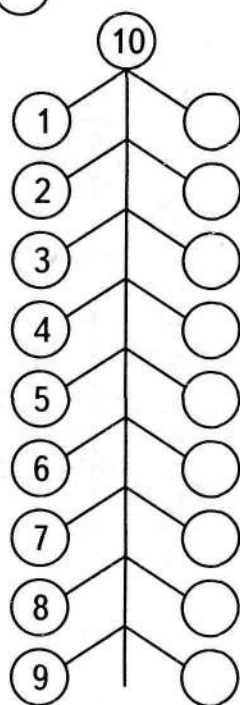
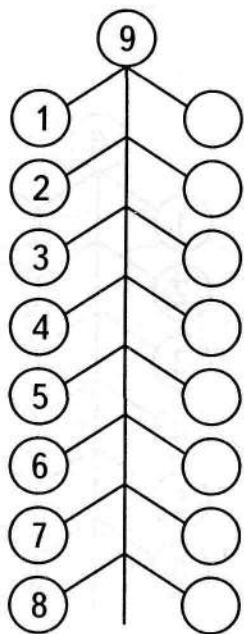
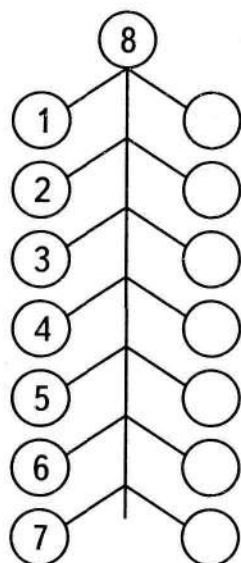
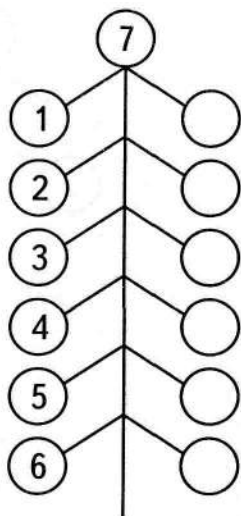









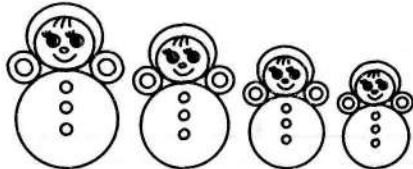



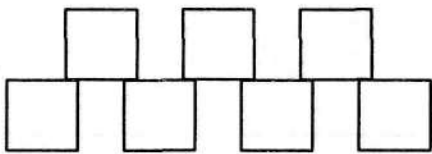

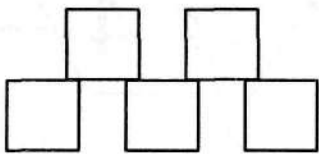

Из каких чисел состоят числа 7; 8; 9; 10

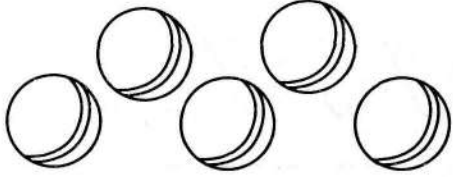

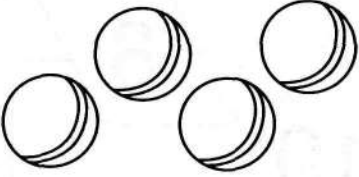



Сколько игрушек на каждой полке слева? А сколько справа? Сколько всего? Обозначь цифрами.

Допиши цифры и дорисуй предметы.

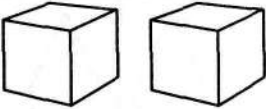
6		
	3	

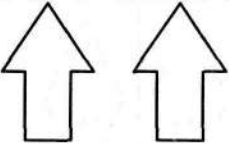
	4	
	4	

10	8	
		

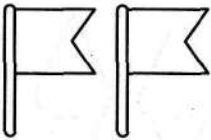
На каждом столе должно быть по десять яблок.  
Сколько яблок лежит под салфеткой на каждом столе?  
Обозначь цифрами.

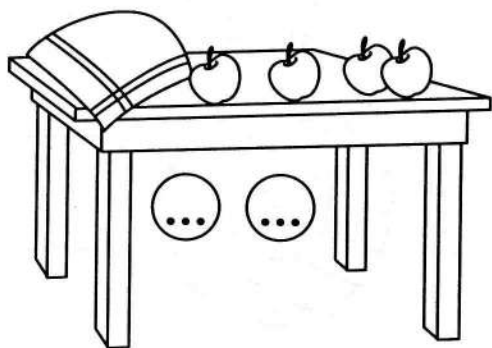
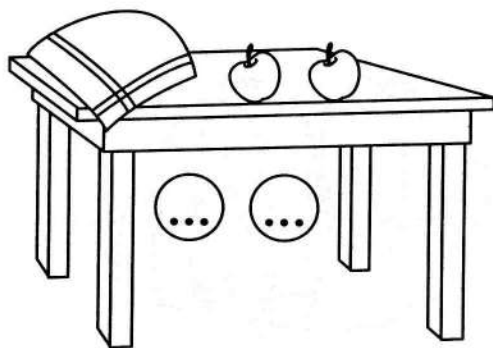
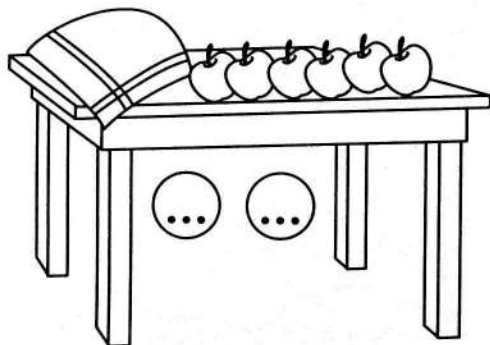
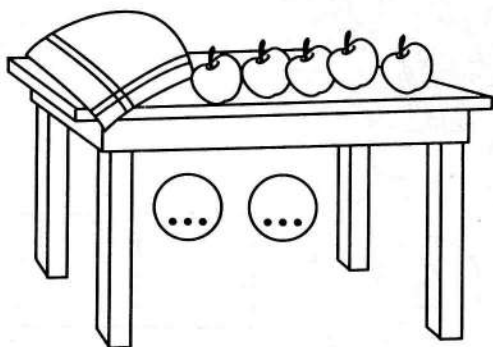
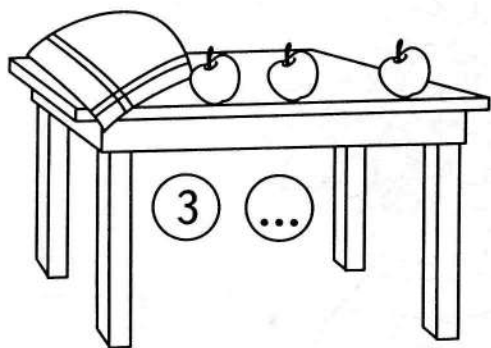

Как составлены числа, написанные на вазах. Запиши.



--	--

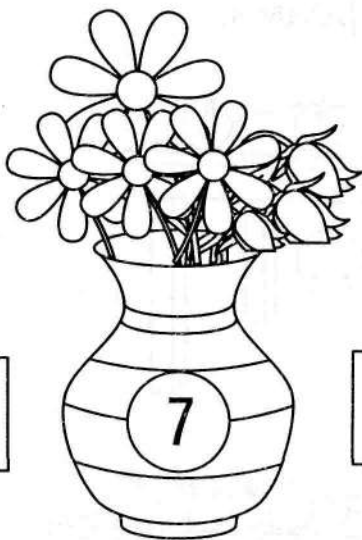

--	--

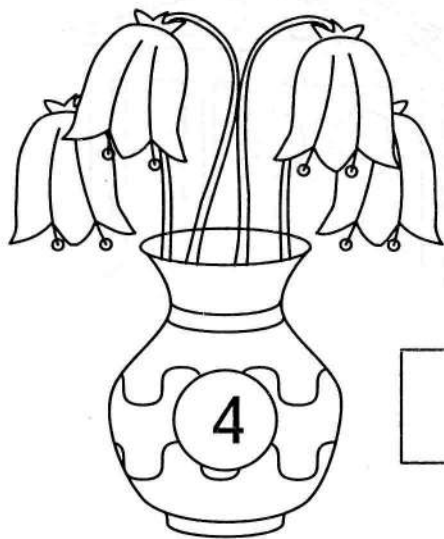

--	--

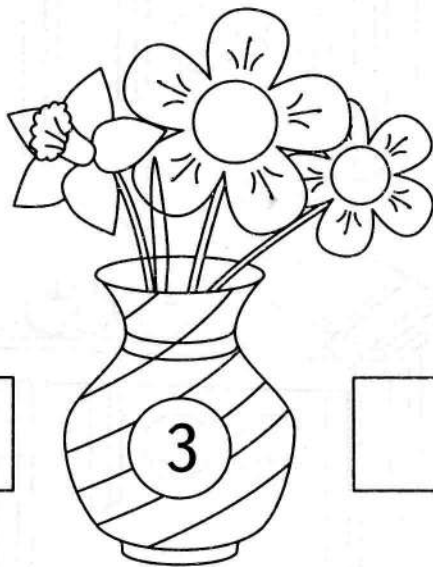



--	--

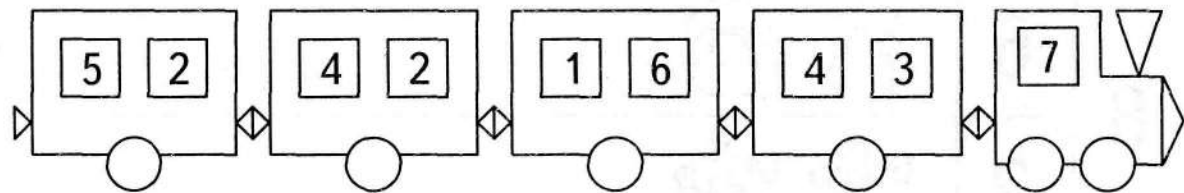
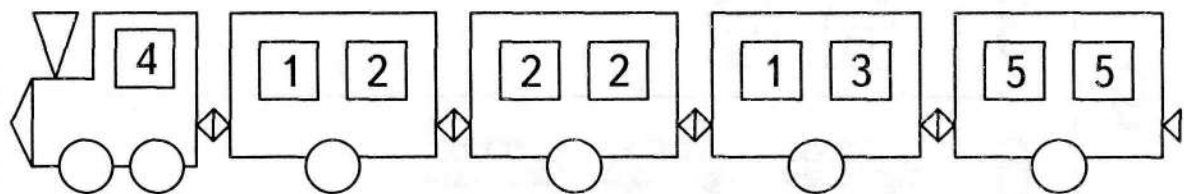
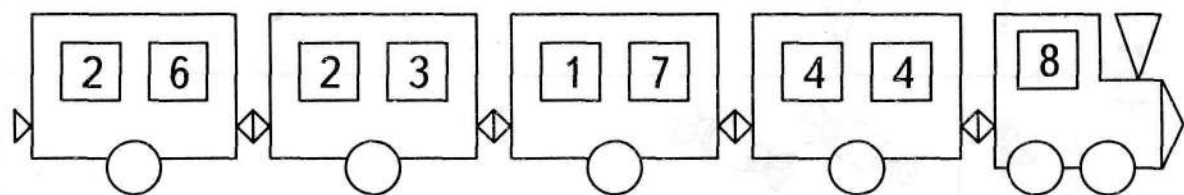
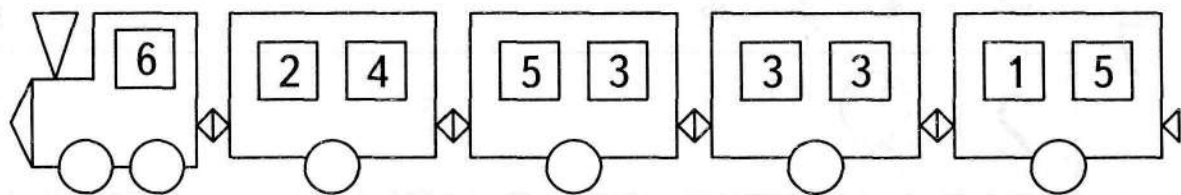

Зачеркни лишние вагончики.

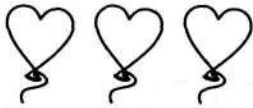

Дорисуй недостающие предметы.

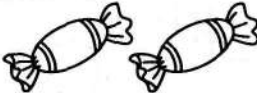
7	5	
	2	

5	1	
	4	

9	3	
	6	

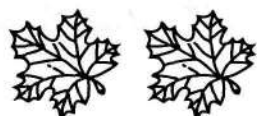
8	6	
	2	



Сосчитай предметы и запиши.

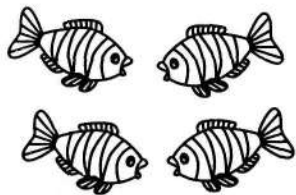

4

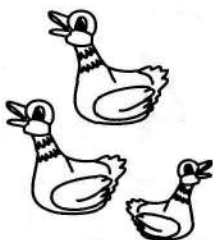

3

7

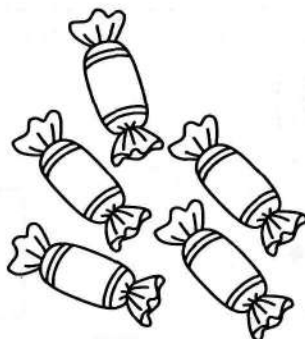
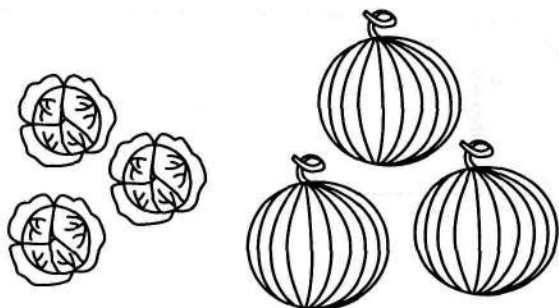
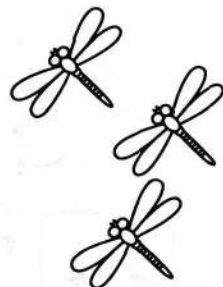
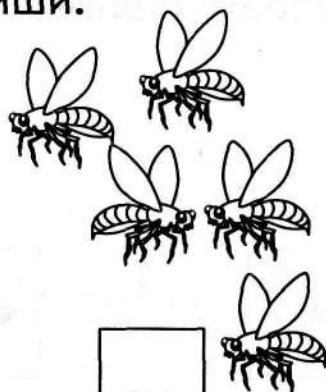

Найди и исправь ошибки.

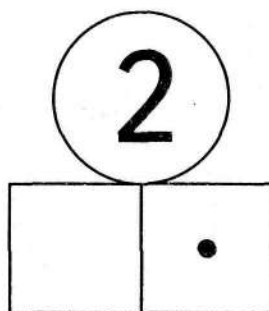
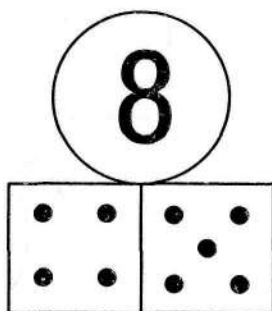
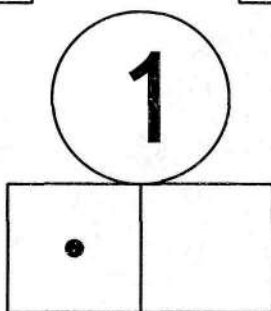
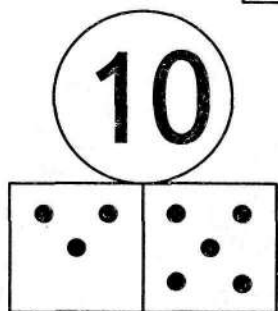
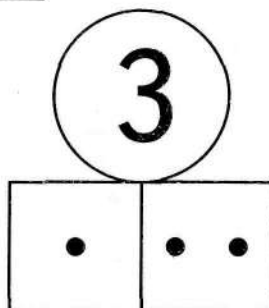
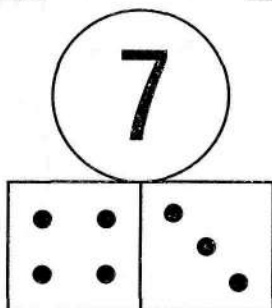
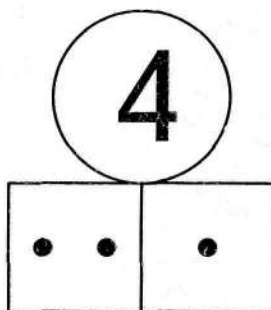
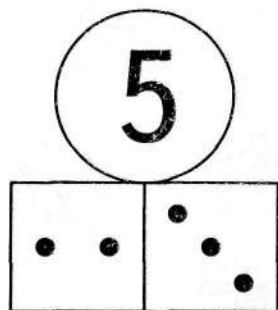

Как составлены числа, написанные на корзинках.  
Запиши.



--	--



--	--



--	--

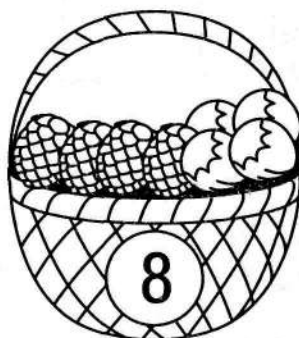

--	--



--	--

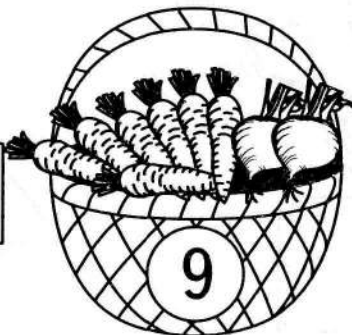



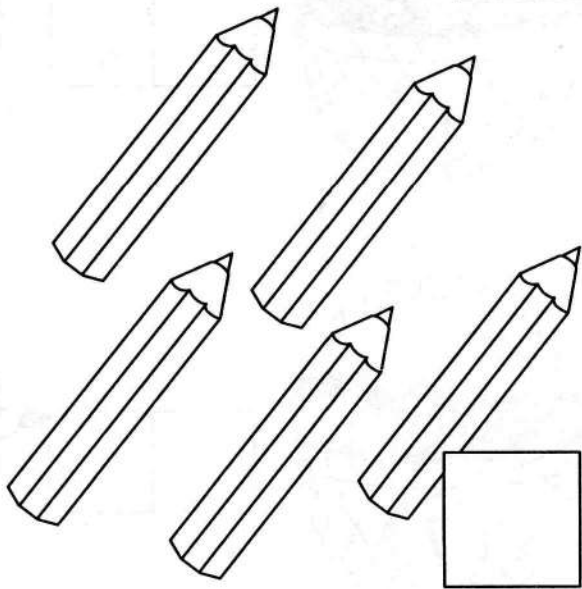
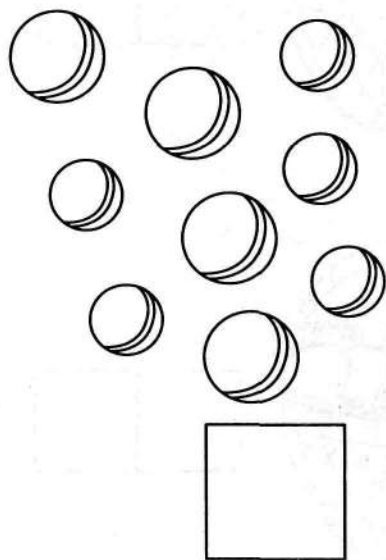
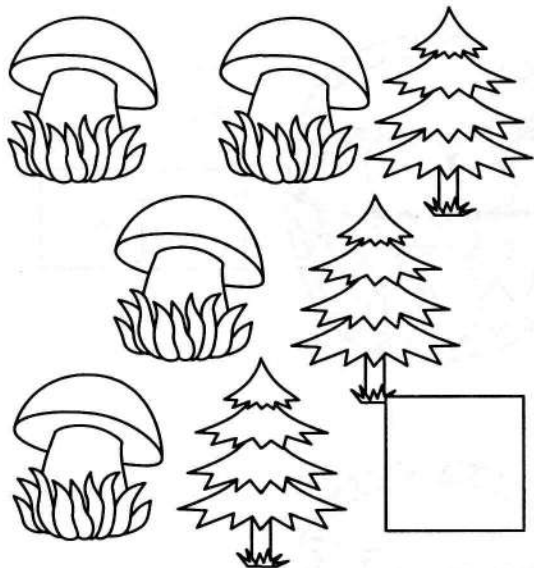

--	--

Расскажи, как составлены числа. Раскрась разными цветными карандашами. Напиши нужное число.



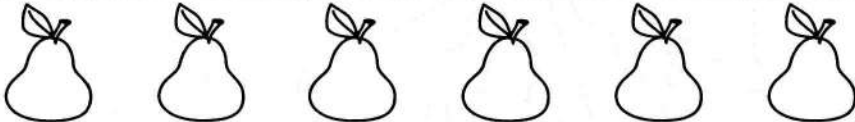

Сосчитай предметы и запиши.

	5	8
	3	

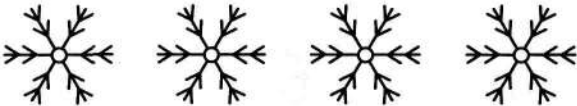
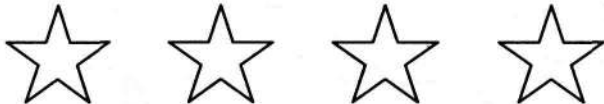
Допиши числовые пары так, чтобы в результате получилось число семь.



Допиши числовые пары так, чтобы в результате получилось число восемь.



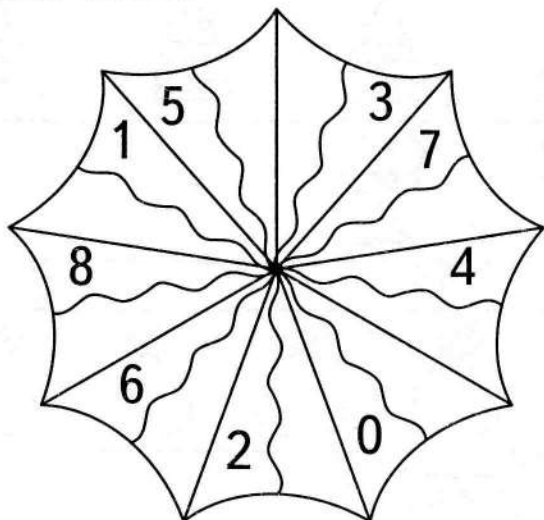

Сосчитай, сколько карандашей в каждом стаканчике.  
Сколько нужно добавить карандашей, чтобы их было  
десять.

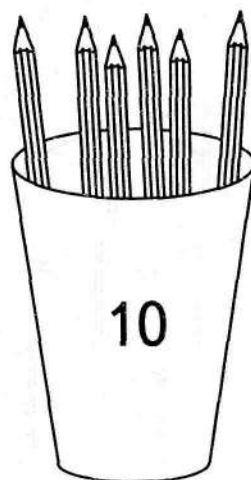
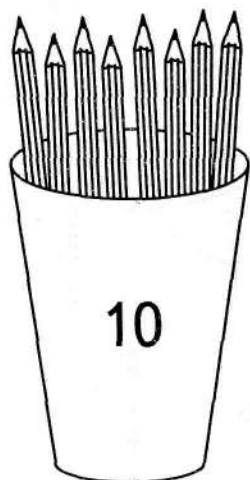
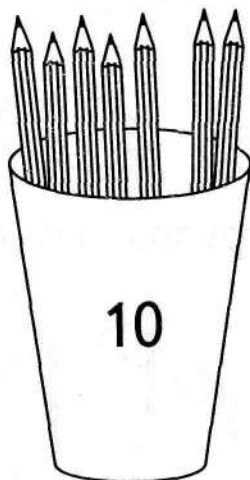
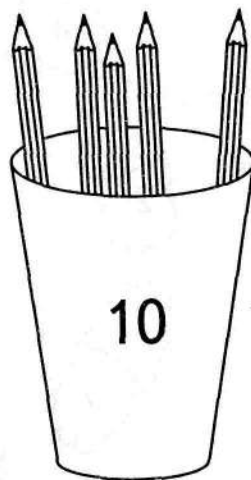
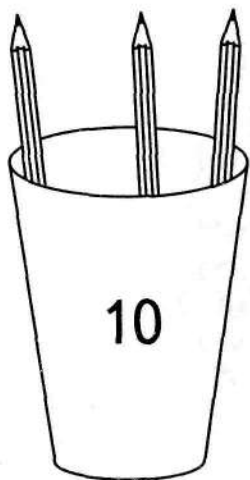

Допиши числовые пары так, чтобы в результате получилось число девять.

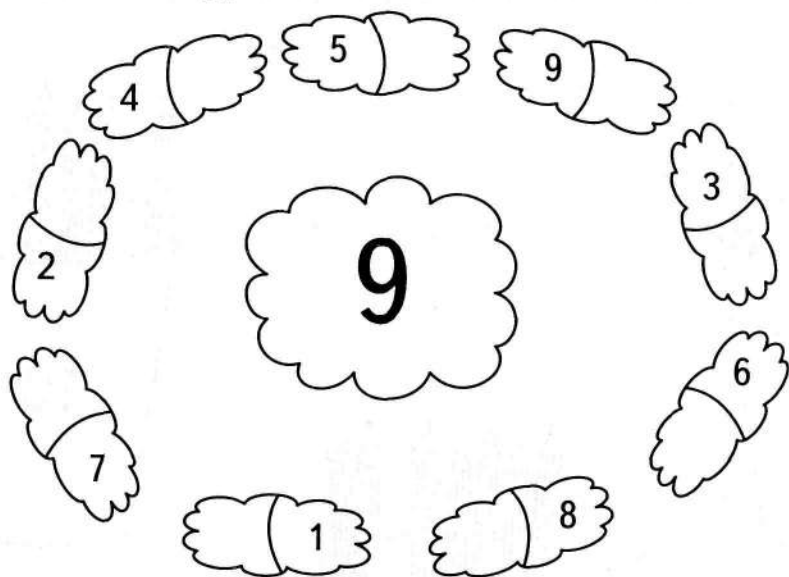

Обведи флажки в группы по пять штук. Сколько групп получилось?

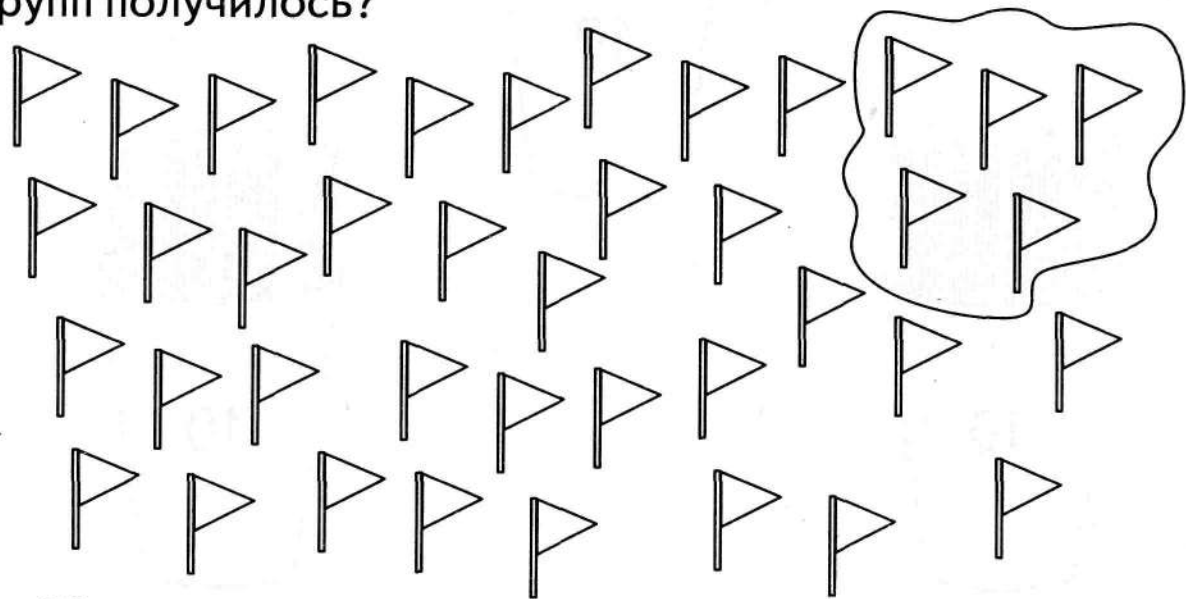

В каждом стручке должно быть по десять горошин. Некоторые горошины выпали. Напиши, сколько их выпало и дорисуй горошины.

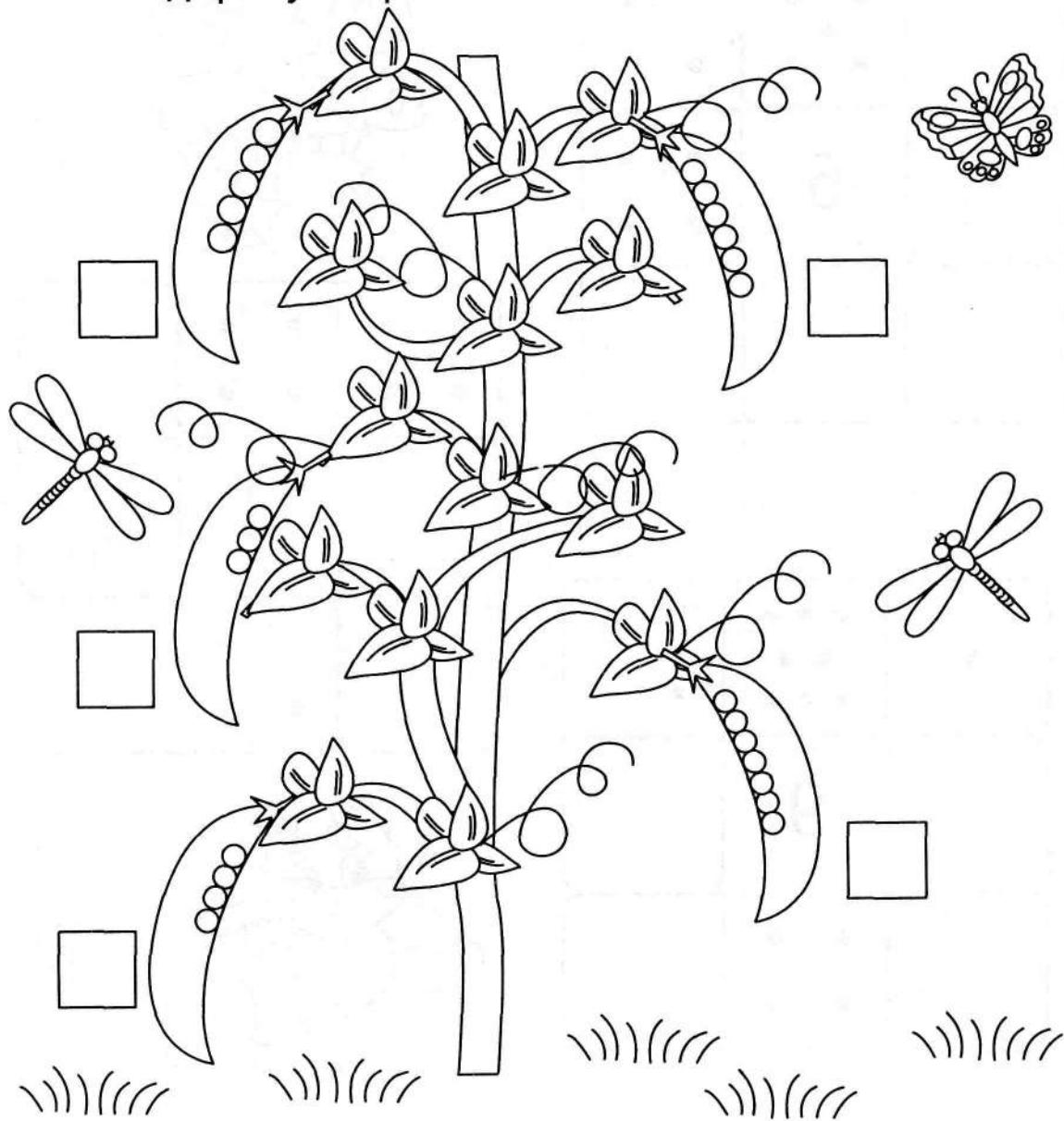

Допиши “домино”.

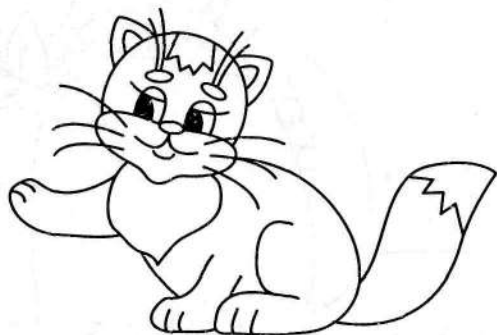
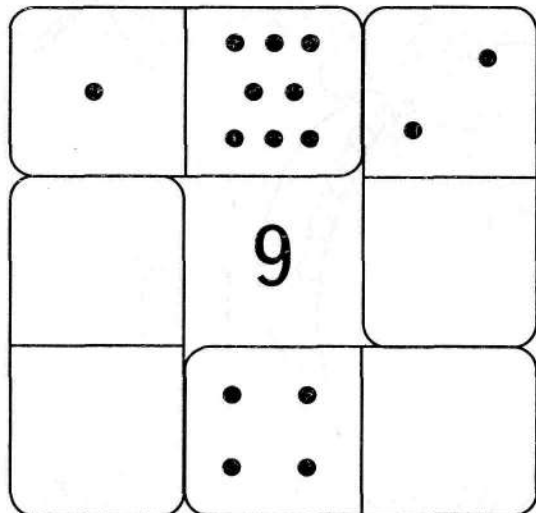
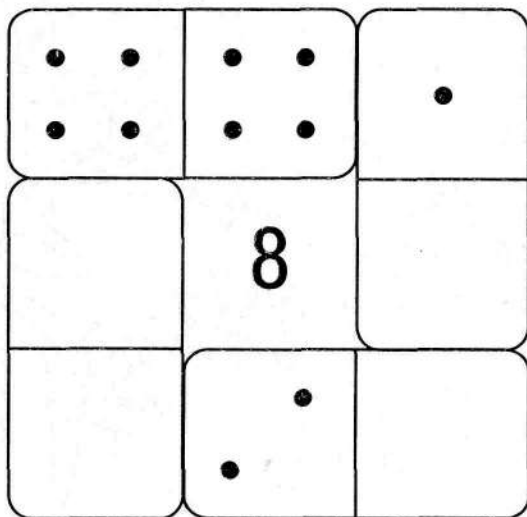
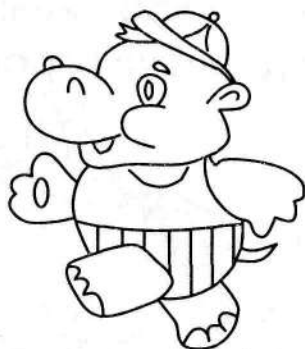
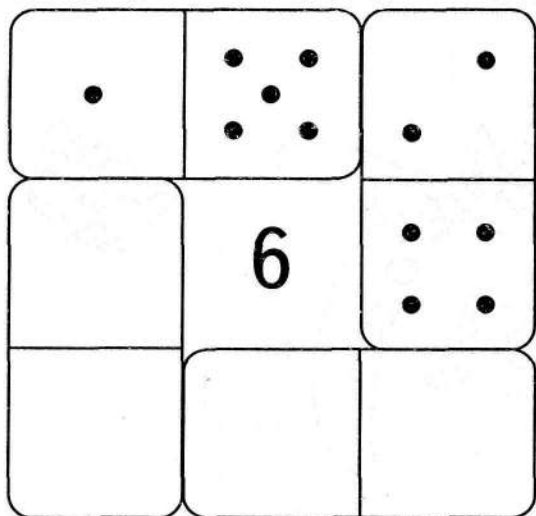

Зачеркни лишние шарiki.

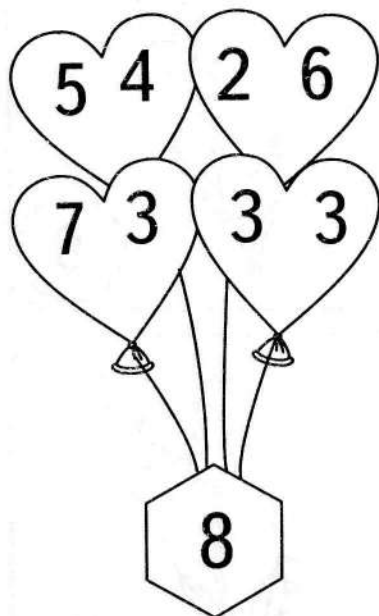
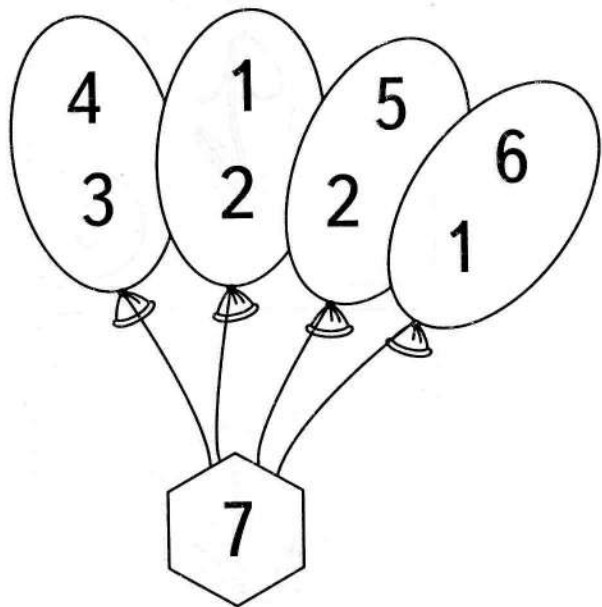
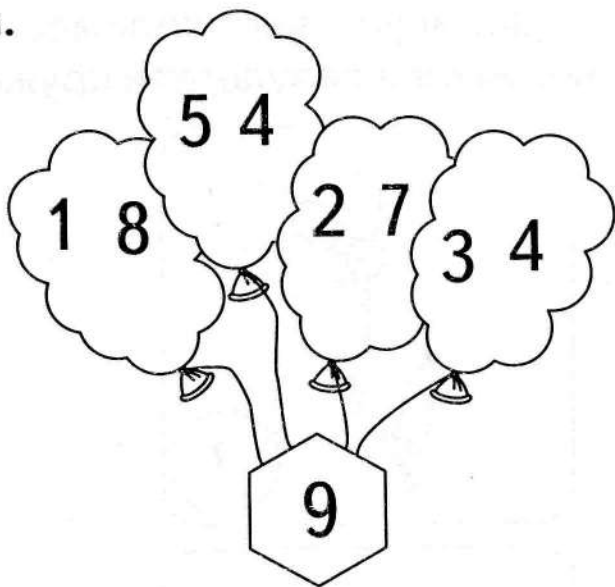
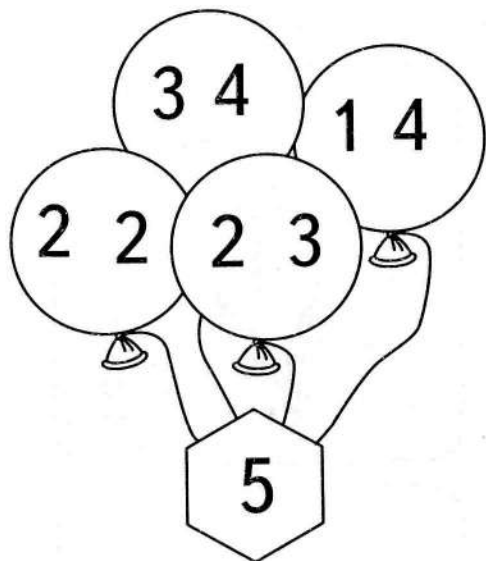

Дорисуй необходимое число лепестков, чтобы получился результат в кружочке.

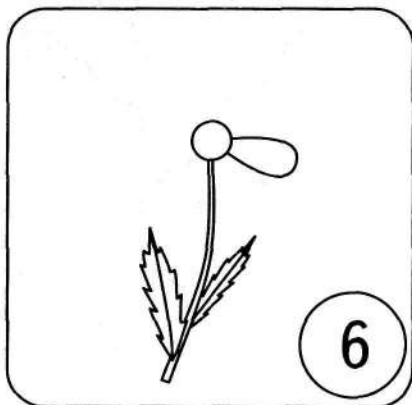
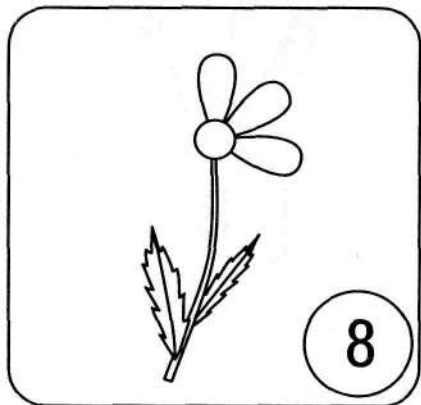
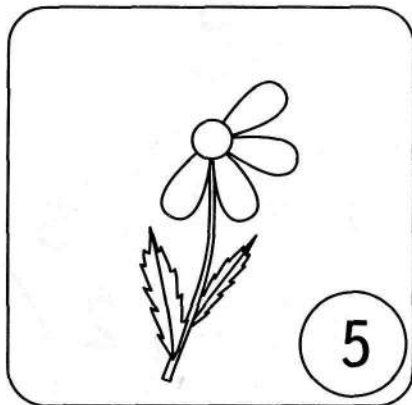
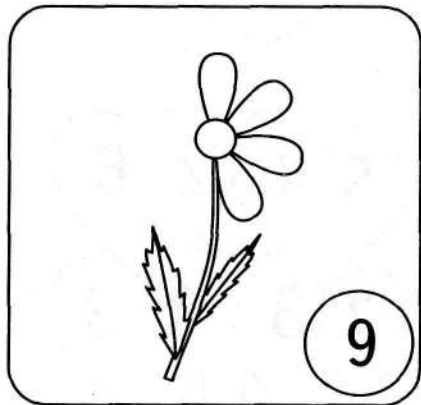
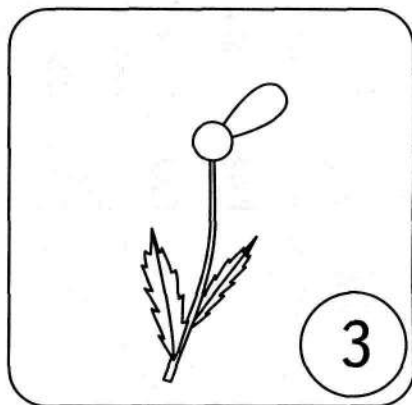
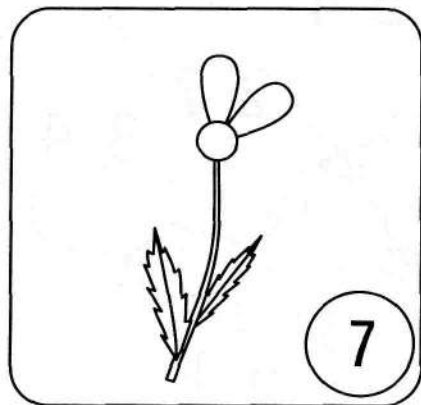



Впиши пропущенные цифры так, чтобы в каждой части кружков при сложении получился результат, написанный в центре.

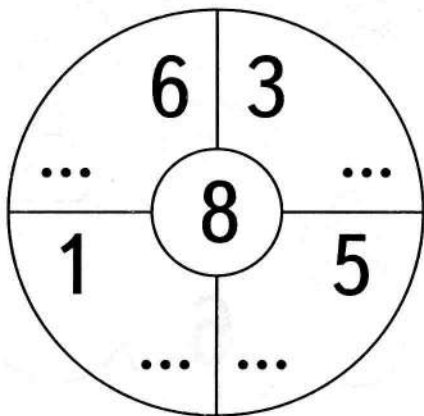
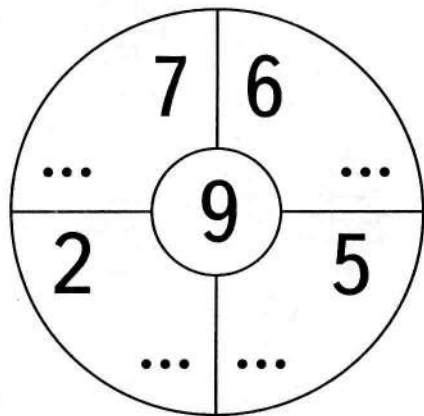
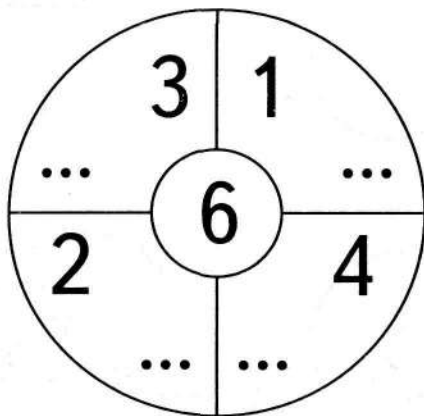
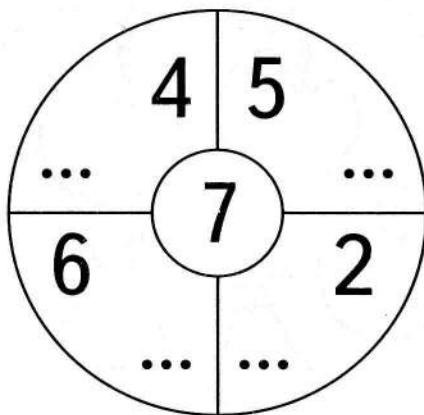
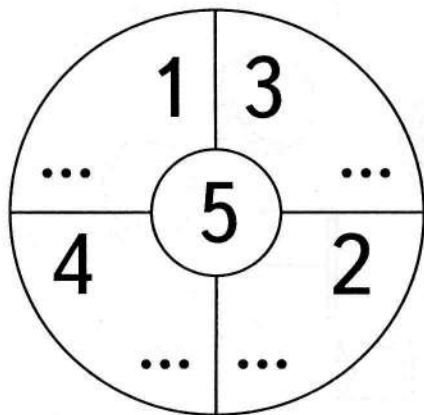

Расскажи, как составлены числа. Например: 5 состоит из 3 яблок и 2 груш. Раскрась по разному.

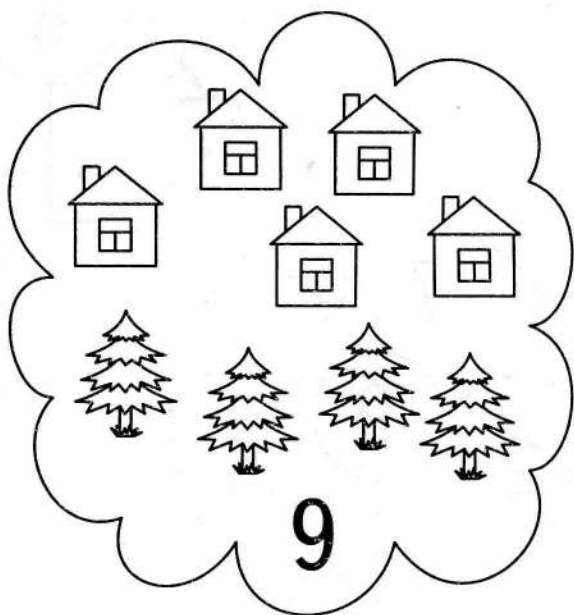
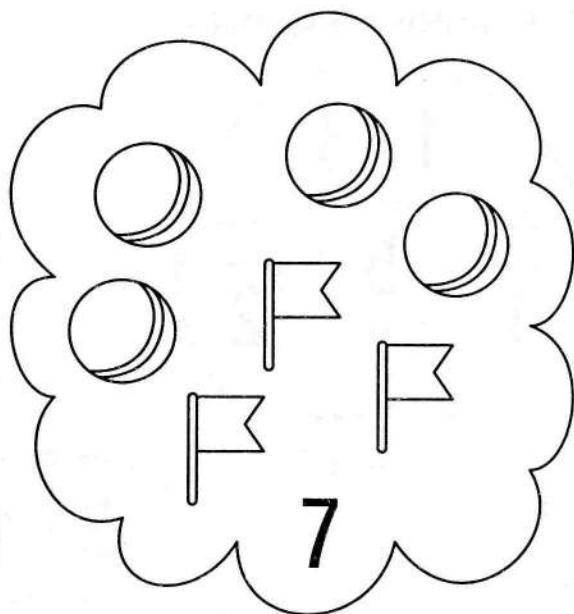
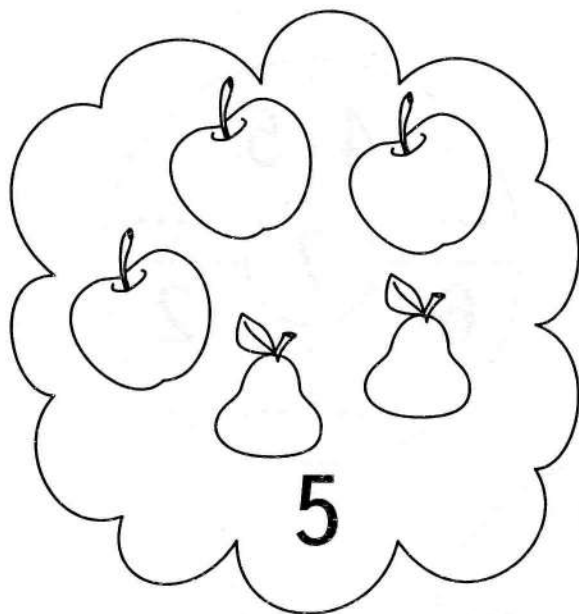

Серия «Математика»  
Состав числа.

ИП Бурдина С. В.  
ОГРН 304434534600162  
Адрес производства:

610011, Россия, г. Киров, ул. Ключевая, д. 37/2  
Т/ф (8332) 55-90-40, 55-87-61, 55-89-61  
E-mail: vesna\_d@mail.ru www: vesnadesign.com

Тираж 5000 экз. Заказ № 804. Арт. Д-763

Цена: 12.00 руб. (шт)